

СПИСОК ЭЛЕМЕНТОВ YSK55

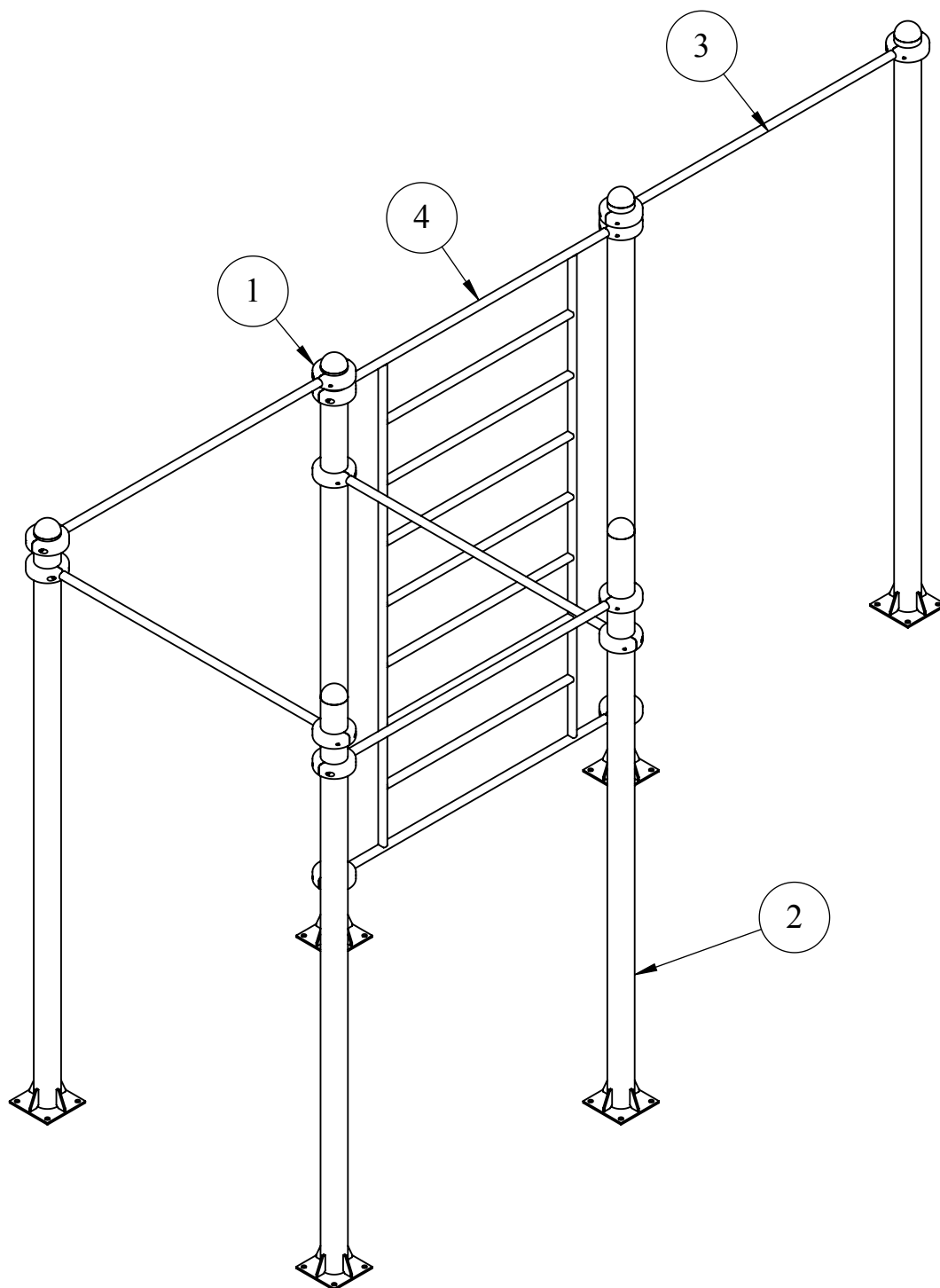

ПОЗ	ОБОЗНАЧЕНИЕ	К-ВО	ПРИМ.
1	Хомут 102-1 в сборе	14	
2	Стойка 2600	6	
3	Турник 1400	5	
4	Шведская стенка для площадок с хомутами	1	

ПЛАН-СХЕМА YSK55

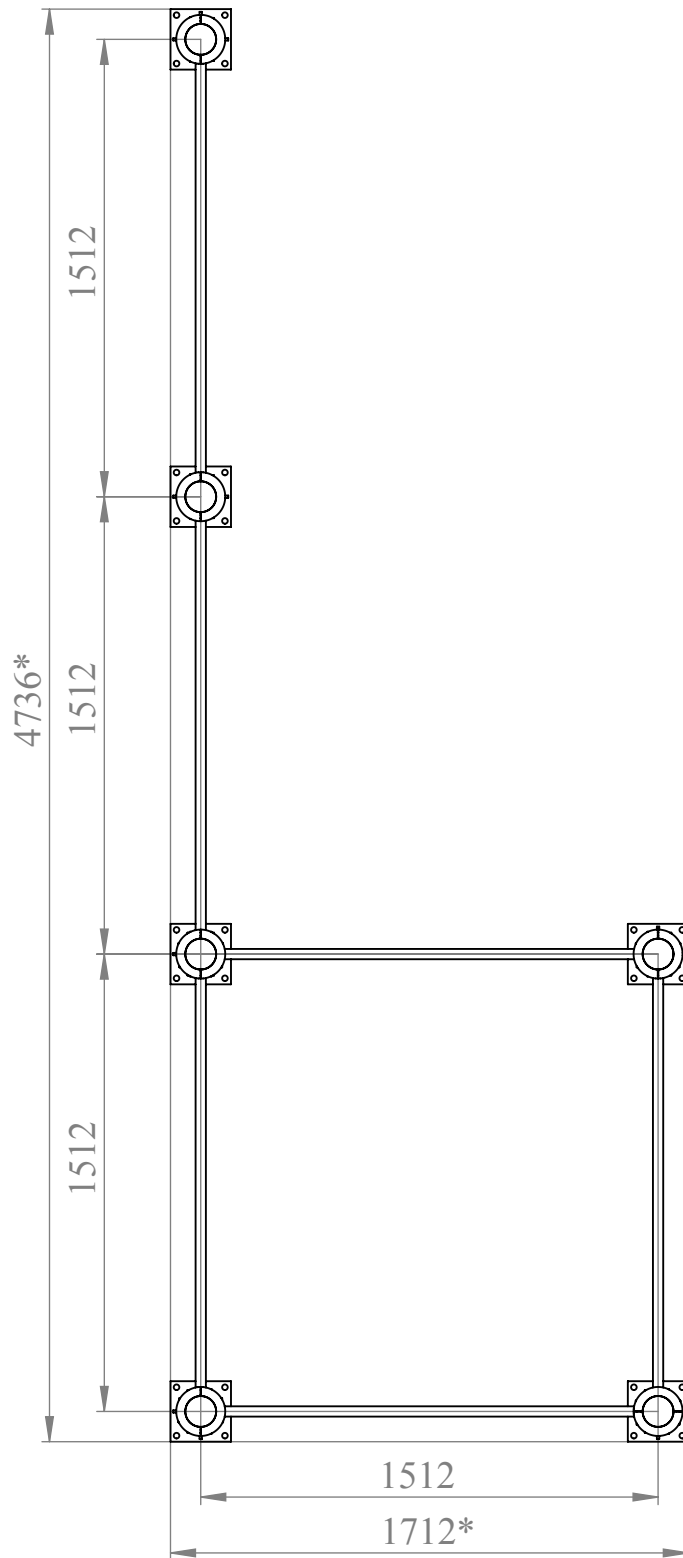

ВЫСОТА 2659ММ*